



Simply **brighter.**

SPECYFIKACJA

LedNEON LF22D-HB-2200-5700



Spis treści

WSTĘP	3	
1. Specyfikacja i parametry	4	
1.1 Wymiary LedNEON		4
1.2 Parametry techniczne		4
1.3 Parametry optyczne		4
2. Funkcje i cechy charakterystyczne	5	
2.1 Cechy charakterystyczne LedNEON		5
2.2 Minimalna średnica gięcia LedNEON		5
3. Typy przyłączy	5	
3.1 Zestawy zasilające wtryskowo		5
3.2 Podwójne zestawy zasilające wtryskowo		7
3.3 Zestawy zasilające SNAP		8
3.4 Złącze przeciw wilgoci		9
3.5 Złącze damskie & męskie		9
4. Profile montażowe	10	
4.1 Standardowy profil aluminiowy		10
4.2 Profil PCV		10
4.3 Profil aluminiowy z klipsami blokady		11
4.4 Profil hybrydowy		11
4.5 Profil aluminiowy dedykowany zestawom zasilającym wtryskowo		12
4.6 Profil aluminiowy łączniki		12
4.7 Aluminiowy profil ZIG-ZAG		13
4.8 Profil aluminiowy podtynkowy		13
5. Załącznik	14	
5.1 Certyfikat		14
5.2 Raport z badań przeprowadzonych przez akredytowane laboratoria		14
5.3 Próba niezawodności oprawy		14
5.4 (X,Y) Wykres chromatyczności		15
5.5 Wartości liczbowe typowych cech charakterystycznych		16

Wstęp

LF22D-HB-2200-5700 to nowy produkt z linii LedNEON, który wyróżniają wysokiej jakości, dynamiczne, białe diody LED. Dzięki nim LF22D-HB-2200-5700 z łatwością zastępuje klasyczne oprawy świetlne i gwarantuje efektowne oraz wydajne efekty świetlne.

LF22D-HB-2200-5700 jest zgodny ze standardami UL/cUL, CE, TUV i RoHS. Co więcej, produkt przeszedł testy odporności środowiskowej, optyczne, mechaniczne i elektryczne przy zastosowaniu zaawansowanej aparatury oraz techniki laboratoryjnej dla zapewnienia, że spełnia wymagania środowiskowe.

Produkt jest zamknięty w elastyczną obudowę z PCV, wyposażoną opatentowane złączki różnego typu. Wszystko to składa się na wysoki stopień ochrony - IP68 oraz prostą instalację w każdym wypadku.

LF22D-HB-2200-5700 to różnorodność temperatury barwowej wahająca się od 2200K do 5700K. Produkt odznacza się niezwykle elastycznością, co pozwala tworzyć unikalne efekty świetlne.

Zastosowanie:

1. Oświetlenie zewnętrzne lub wewnętrzne
2. Oświetlenie architektoniczne i dekoracyjne
3. Oświetlenie wnękowe i akcentujące
4. Oświetlenie elewacyjne i podłogowe

1. Specyfikacje i parametry

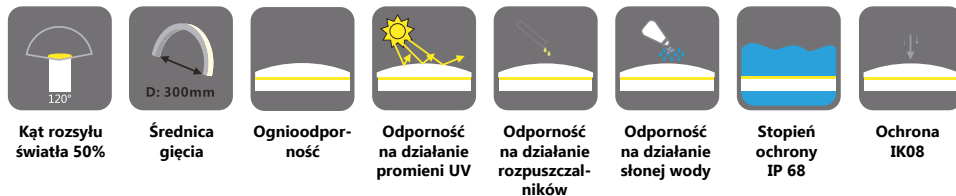

1.1 Wymiary LedNEON

Powierzchnia świecenia

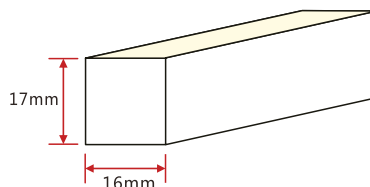
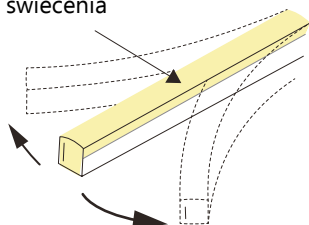

1.2 Parametry techniczne

Parametry techniczne

Nr artykułu	LF22D-HB-2200-5700
Barwa	W/WW
Napięcie zasilania	DC 24 V
Moc znamionowa / m	12 W
Ilość LED / m	114 led/m
Odległość LED	13,89 mm
Min. Jednostka cięcia	12 diod LED (1 sekcja)
Min. sekcja cięcia	83,3 mm (1 sekcja)
Maksymalna długość	10 m
Masa / m	325 g
Temperatura przechowywania	-20~60°C
Temperatura pracy	-20~45°C
Temperatura otoczenia dla instalacji	0~45°C
Stopień ochrony	IP 68

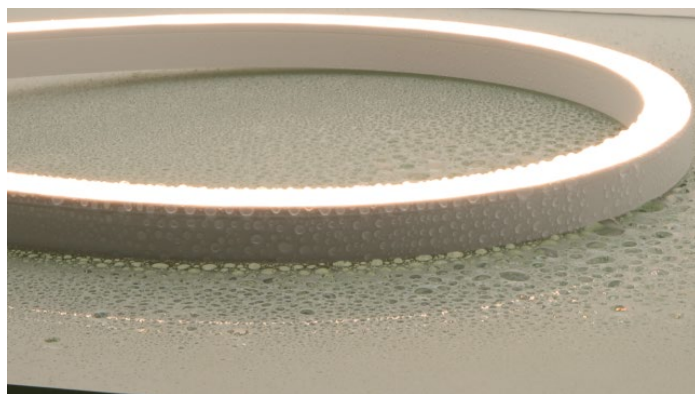

1.3 Parametry optyczne

Parametry techniczne

Nr artykułu	LF22D-HB-2200-5700		
Typ diody LED	SMD		
Kąt rozsyłu światła 50%	120°		
Barwa	CCT	Lumen/m	Moc/m
WW	2238±102 K	> 180 lm	
W	5669±355 K	> 180 lm	
W+WW	3465±245 K	> 360 lm	12 W

Rozkład natężenia światła

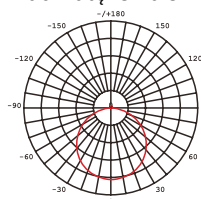

2. Funkcje i cechy charakterystyczne

2.1 Cechy charakterystyczne produktu

1. System dynamicznego białego światła z regulowaną temperaturą barwową od 2200K do 5700K
2. Wysoka jakość chipu SMD LED
3. Konstrukcja ognio- i UV-odporna (PCV)
4. Wysoka integralność barwy oraz liniowość światła (brak widocznych punktów LED)
5. Powierzchnia światła równa z płaszczyzną profilu
6. Wysoki stopień ochrony IP - IP68
7. Produkt niezwykle elastyczny o minimalnej średnicy gięcia 300 mm
8. Łatwa instalacja oraz montaż dzięki dedykowanym zestawom zasilającym oraz złączkom
9. Maksymalna długość do 10m przy jednostronnym zasilaniu
10. Produkt przyjazny dla środowiska i wydajny energetycznie

2.2 Minimalna średnica gięcia

Powierzchnia świecenia

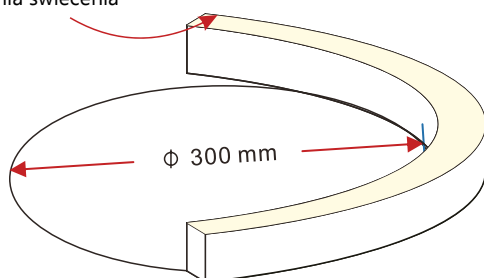

LedNEON można giąć jedynie w orientacji bocznej
Nie należy zginać poniżej dopuszczalnej średnicy

3. Typy przyłączy

3.1 Zestawy zasilające wtryskowe



Zestaw przyłączeniowy wtryskowy - dolny

Łączy przewód ledowy z źródłem zasilania za pomocą wpustowego dolnego kabla zasilającego dając nam ochronę na poziomie IP67

Dostępne długości przewodu:
0,3 m, 1 m, 3 m, 5 m, 10 m, 15 m, 20 m

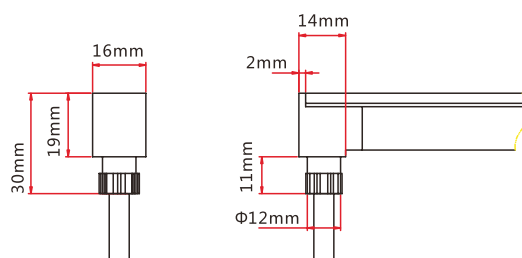

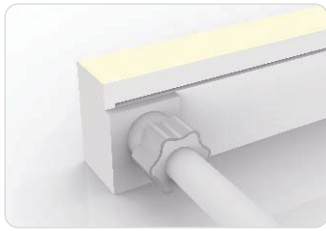

Zestaw przyłączeniowy wtryskowy - boczny

Łączy przewód ledowy z źródłem zasilania za pomocą wpustowego bocznego kabla zasilającego dając nam ochronę na poziomie IP67

Dostępne długości przewodu:
0,3 m, 1 m, 3 m, 5 m, 10 m,
15 m, 20 m

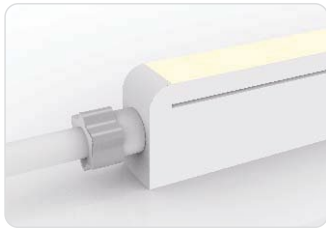
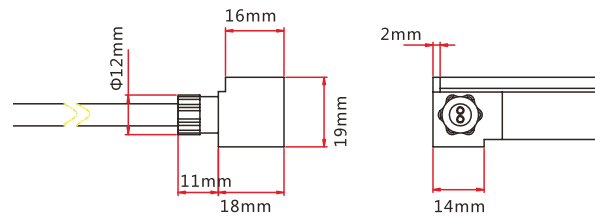

Zestaw przyłączeniowy wtryskowy - przedni

Łączy przewód ledowy z źródłem zasilania za pomocą wpustowego przedniego kabla zasilającego dając nam ochronę na poziomie IP67

Dostępne długości przewodu:
0,3 m, 1 m, 3 m, 5 m, 10 m,
15 m, 20 m

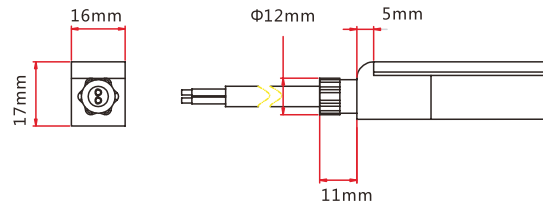

Zestaw przyłączeniowy wtryskowy - środkowy

Łączy przewód ledowy z źródłem zasilania za pomocą wpustowego środkowego kabla zasilającego dając nam ochronę na poziomie IP67

Dostępne długości przewodu:
0,3 m, 1 m, 3 m, 5 m, 10 m,
15 m, 20 m

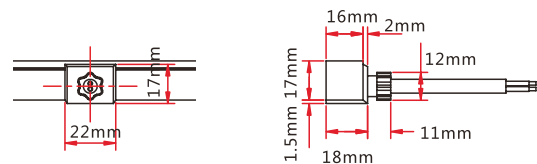

Zaślepka wtryskowa

Zaślepka wtryskowa IP67

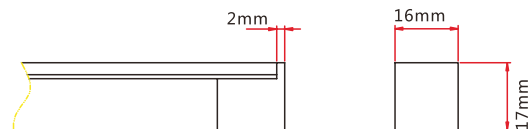

Łącznik kablowy wtryskowy

Łączy dwa przewody LedNEON za pomocą elastycznego przewodu zasilającego – przyłącza wtryskowego - IP67 Dostępna długość w 0,3~1m.

Maksymalnie 8 łączników na 20 m
Maksymalnie 4 łączniki na 10 m

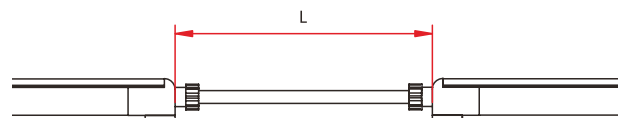

Łącznik wtryskowy typu "T"

Łącznik typu "T" łączy dwa odcinki LedNEON zasilane z centralnego punktu. Dzięki przyłączom wtryskowym uzyskujemy IP67. Długości L1 oraz L2 dostępne od 0,15-0,5m. Odcinek L3 0,3-3m

Maksymalnie 8 złączy typu T na 20m maksymalnie 4 punkty zasilające typu T na 10m

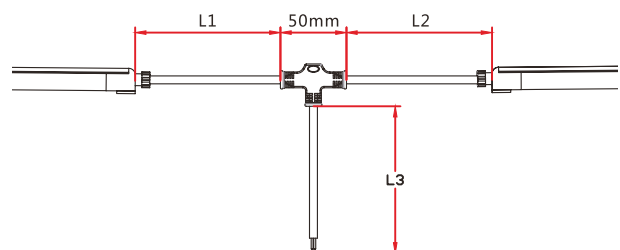

3.2 Podwójne zestawy zasilające wtryskowe



Podwójny zestaw zasilający wtryskowy – dolny

Łączy przewód ledowy z źródłem zasilania za pomocą wpustowego dolnego kabla zasilającego dając nam ochronę na poziomie IP68

Dostępne długości przewodu
0,3 m, 1 m, 3 m, 5 m, 10 m, 15 m, 20 m

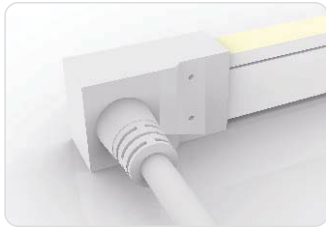
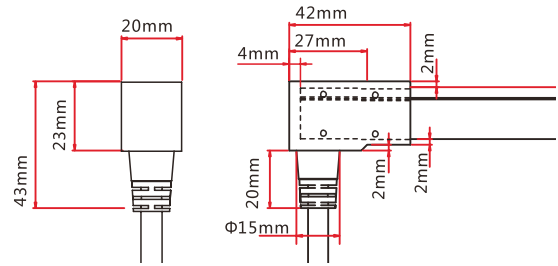

Podwójny zestaw zasilający wtryskowy – boczny

Łączy przewód ledowy z źródłem zasilania za pomocą wpustowego bocznego kabla zasilającego dając nam ochronę na poziomie IP68

Dostępne długości przewodu
0,3 m, 1 m, 3 m, 5 m, 10 m, 15 m, 20 m

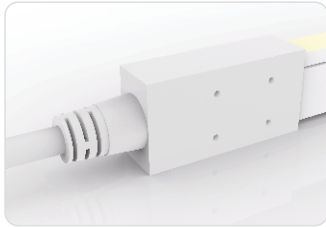
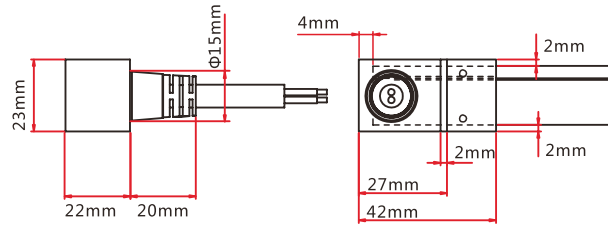

Podwójny zestaw zasilający wtryskowy – przedni

Łączy przewód ledowy z źródłem zasilania za pomocą wpustowego przedniego kabla zasilającego dając nam ochronę na poziomie IP68

Dostępne długości przewodu
0,3 m, 1 m, 3 m, 5 m, 10 m, 15 m, 20 m

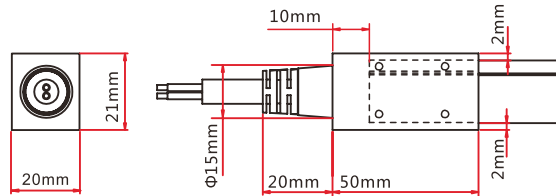

Zaślepka wtryskowa Zaślepka wtryskowa IP68

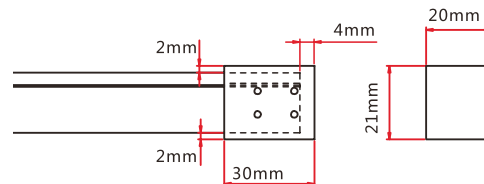

Łącznik kablowy – wtryskowy podwójny

Łączy dwa przewody LedNEON za pomocą elastycznego przewodu zasilającego – przyłącza wtryskowego podwójnego- IP68

Dostępna długość w 0,31m
Maksymalnie 8 łączników na 20m
Maksymalnie 4 łączniki na 10m

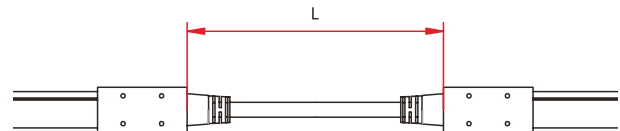

Podwójny łącznik wtryskowy typu "T"

Łącznik typu "T" łączy dwa odcinki LedNEON zasilane z centralnego punktu. Dzięki przyłączom wtryskowym podwójnym uzyskujemy IP68. Długości L1 oraz L2 dostępne od 0,15-0,5m. Odcinek L3 0,3-3m

Maksymalnie 8 złączy typu T na 20m maksymalnie 4 punkty zasilające typu T na 10m

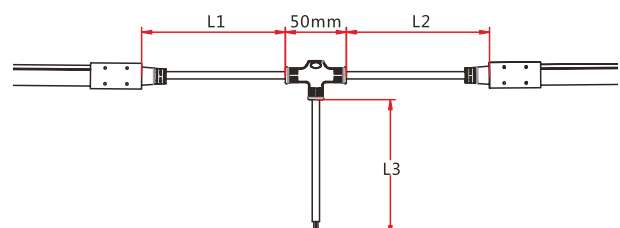

3.3 Zestawy zasilające SNAP



Zestaw zasilający SNAP – przedni
 łączy przewód ledowy LedNEON
 z źródłem zasilania przednim. IP65 Zestaw zasilający przeznaczony do samodzielnego montażu .
 Długości przewodu zasilającego 0,3m 1m 3m 5m 10m 15m 20m

Zestaw składa się z: złącza zasilającego (2pinowy), obudowy PC (1szt), silikonowej uszczelki (1szt), płytki stalowej "U" (1szt), zacisków antypoślizgowych (1szt)

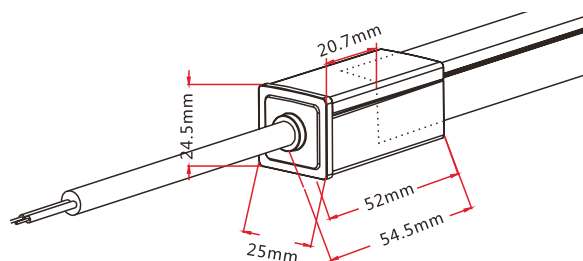

Zestaw zasilający SNAP – boczny
 łączy przewód ledowy LedNEON
 z źródłem zasilania bocznym. IP65 Zestaw zasilający przeznaczony do samodzielnego montażu .
 Długości przewodu zasilającego 0,3m 1m 3m 5m 10m 15m 20m

Zestaw składa się z: złącza zasilającego (2pinowy), obudowy PC (1szt), silikonowej uszczelki (1szt), płytki stalowej "U" (1szt), zacisków antypoślizgowych (1szt)

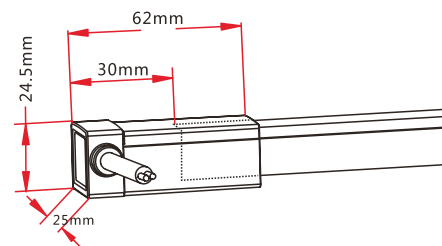

Zestaw zasilający SNAP - dolny
 łączy przewód ledowy LedNEON
 z źródłem zasilania dolnym. IP65 Zestaw zasilający przeznaczony do samodzielnego montażu .
 Długości przewodu zasilającego 0,3m 1m 3m 5m 10m 15m 20m

Zestaw składa się z: złącza zasilającego (2pinowy), obudowy PC (1szt), silikonowej uszczelki (1szt), płytki stalowej "U" (1szt), zacisków antypoślizgowych (1szt)

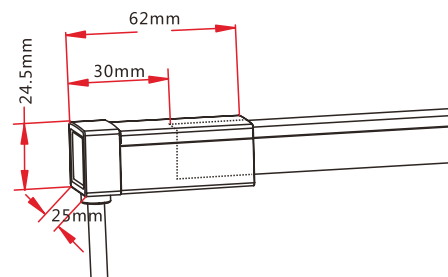

Zaślepka SNAP
 Zaślepka do przewodu LedNEON - IP65
 Zestaw do samodzielnego montażu

Zestaw składa się z: zaślepki, uszczelki silikonowej (1szt), płytki stalowej "U" (1szt), obudowy PC (1szt), maskownicy (1szt)

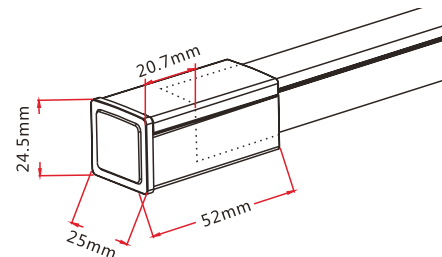

Łącznik kablowy SNAP
 łączy dwa przewody LedNEON za pomocą elastycznego przewodu zasilającego.
 Łącze do samodzielnego montażu. IP65

Dostępne długości: 0,3m 1m 3m

Zestaw składa się z: podwójnego łącznika kablowego (2 pinowy), obudowy PC (2szt), silikonowej uszczelki (2szt), płytki stalowej "U" (2szt), zacisków antypoślizgowych (2szt)

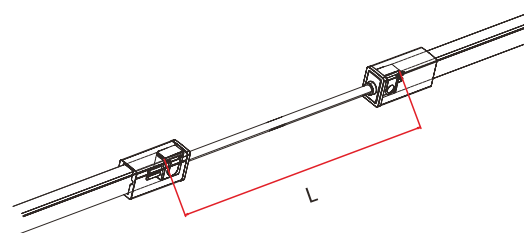

Łącznik "T" typu SNAP
 łączy dwa odcinki LedNEON zasilane z centralnego punktu. Zestaw do samodzielnego montażu. IP65

Długości L1 oraz L2 – 0,3m

Zestaw składa się z:
 łącznik typu T (2 pinowy), uszczelki silikonowej (2szt), płytki stalowej "U" (2szt), obudowy PC (2szt), zacisków antypoślizgowych (2szt)

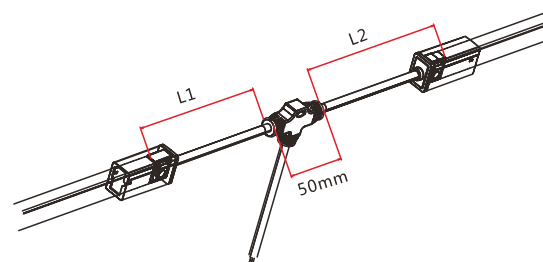

3.4 Złącze przeciw wilgoci



Metalowe złącze przeciw wilgoci jest umieszczone w odległości 115mm od podłączenia przewodu zasilającego

Ochronia przewód zasilający przed przeniknięciem wody do przewodu ledowego LedNEON.

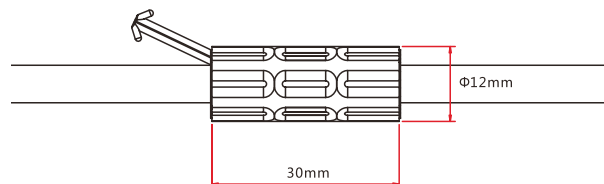

3.5 Złącze damskie i męskie



Złącze ułatwiające montaż w trudno dostępnych miejscach. Przeznaczone do samodzielnego montażu. Zapewnia IP68

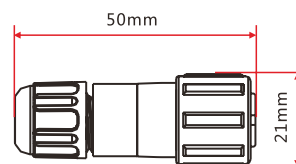

4. Profile montażowe

4.1 Standardowy profil aluminiowy

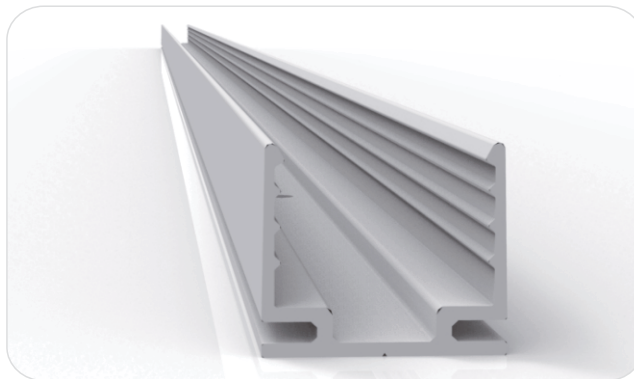
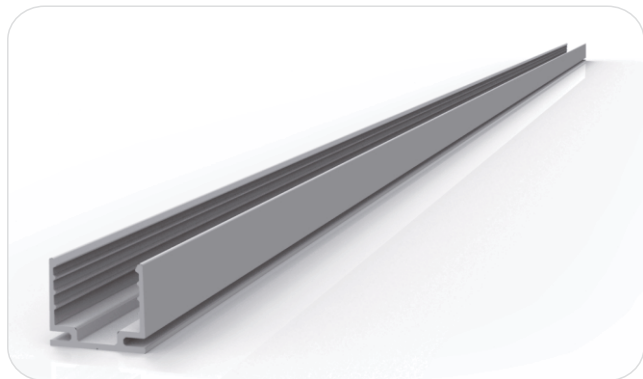

Uwaga: O ile nie będzie innych ustaleń, tolerancja profilu wynosi $\pm 0,5$ mm.

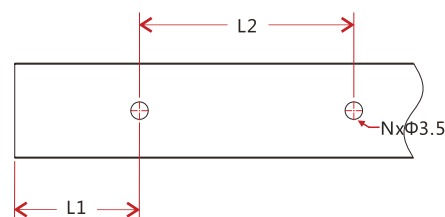
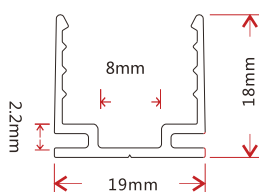
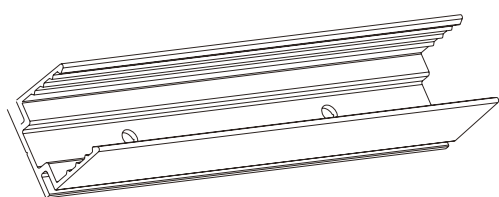

Sposób instalacji



Model	szer.*wys. (mm)	Standardowa długość (mm)	L1 (mm)	L2 (mm)	Otwór montażowy (mm)	Liczba otworów
F22-A/PL	19*18	35	17,5	/	Ø 3,5	1
		500	50	200	Ø 3,5	3
		1000	100	200	Ø 3,5	5
		2000	100	200	Ø 3,5	10

4.2 Profil PCV

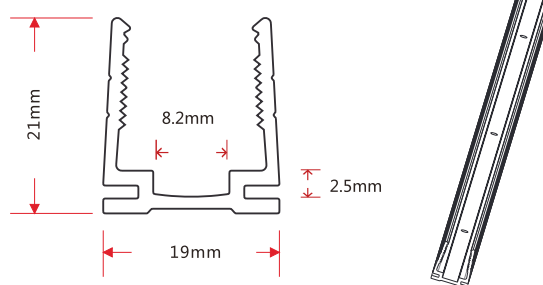

Uwaga: O ile nie będzie innych ustaleń, tolerancja profilu wynosi $\pm 0,5$ mm.

Sposób instalacji

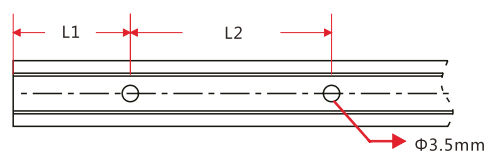

Model	szer.*wys. (mm)	Standardowa długość (mm)	L1 (mm)	L2 (mm)	Otwór montażowy (mm)	Liczba otworów
F22-P/PL	19*21	500	50	200	Ø 3,5	3
		1000	100	200	Ø 3,5	5
		2000	100	200	Ø 3,5	10

4.3 Profil aluminiowy z klipsami blokady

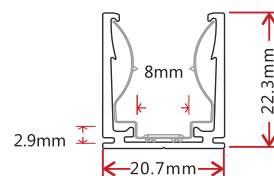
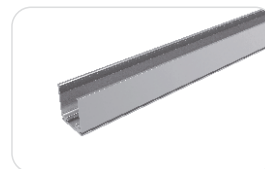
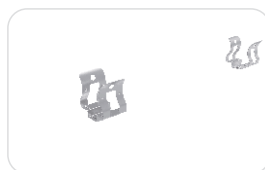
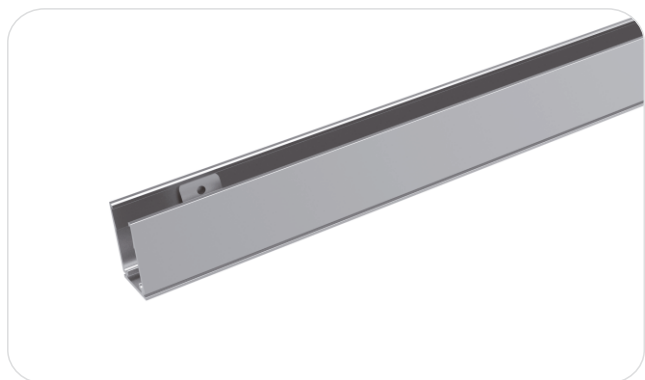

Uwaga: O ile nie będzie innych ustaleń, tolerancja profilu wynosi $\pm 0,5$ mm.

Sposób instalacji

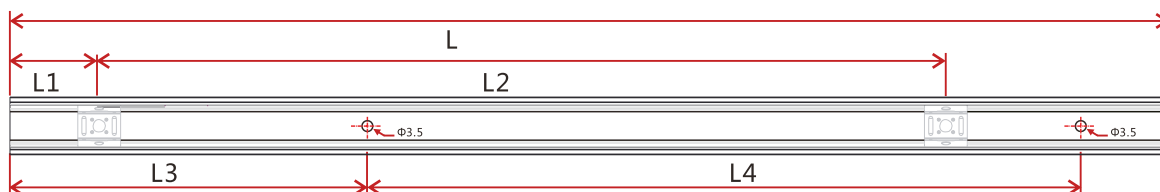

Model	szer.*wys. (mm)	Standardowa długość (mm)	L1 (mm)	L2 (mm)	L3 (mm)	L4 (mm)	Otwór montażowy (mm)	Liczba otworów	Liczba klipsów
F22-SCA/PL	20,7*22,3	35	17,5	/	5	25	Ø 3,5	2	1
		500	25	150	50	200	Ø 3,5	3	3
		1000	25	190	100	200	Ø 3,5	5	6
		2000	25	195	100	200	Ø 3,5	10	11

4.4 Profil hybrydowy

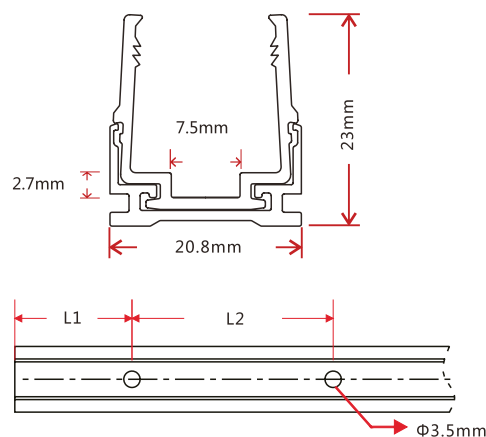
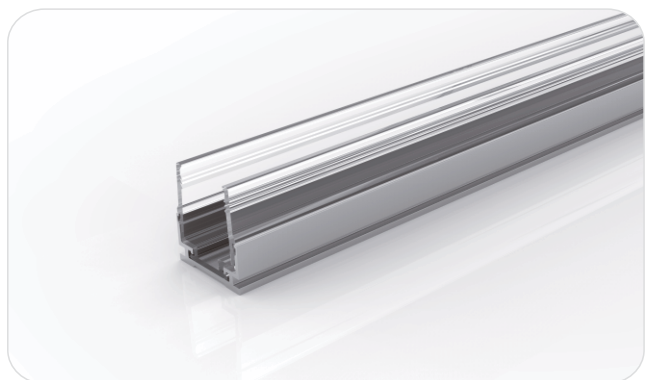

Uwaga: O ile nie będzie innych ustaleń, tolerancja profilu wynosi $\pm 0,5$ mm.

Sposób instalacji

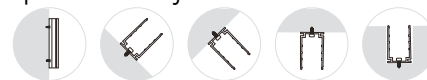

Model	szer.*wys. (mm)	Standardowa długość (mm)	L1 (mm)	L2 (mm)	Otwór montażowy (mm)	Liczba otworów
F22-HP/PL	20,8*23	35	17,5	/	Ø 3,5	1
		500	50	200	Ø 3,5	3
		1000	100	200	Ø 3,5	5
		2000	100	200	Ø 3,5	10

4.5 Profil aluminiowy dedykowany zestawom zasilającym wtryskowym

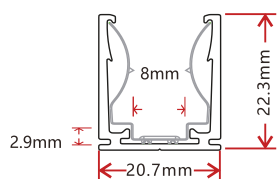

Uwaga: O ile nie będzie innych ustaleń, tolerancja profilu wynosi $\pm 0,5$ mm.

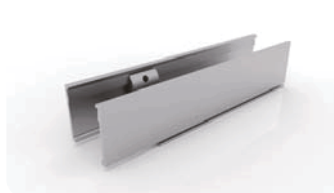

Zasilanie wtryskowe dolne



Zasilanie wtryskowe środkowe

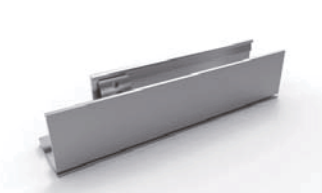

Zasilanie wtryskowe boczne
od strony lewej



Zasilanie wtryskowe boczne
od strony prawej

4.6 Profil aluminiowy łączniki

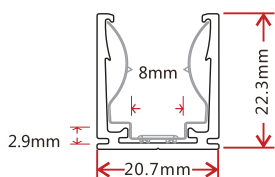

Uwaga: O ile nie będzie innych ustaleń, tolerancja profilu wynosi $\pm 0,5$ mm.

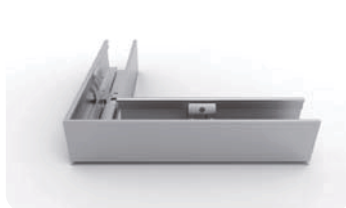

Kształt L

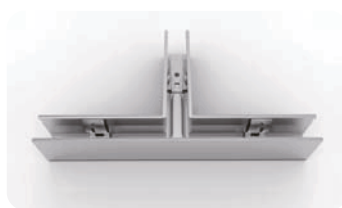

Kształt T



Kształt L zewnętrzny



Kształt L wewnętrzny



Kształt X

4.7 Aluminiowy profil ZIG-ZAG



Uwaga: O ile nie będzie innych ustaleń, tolerancja profilu wynosi $\pm 0,2$ mm.

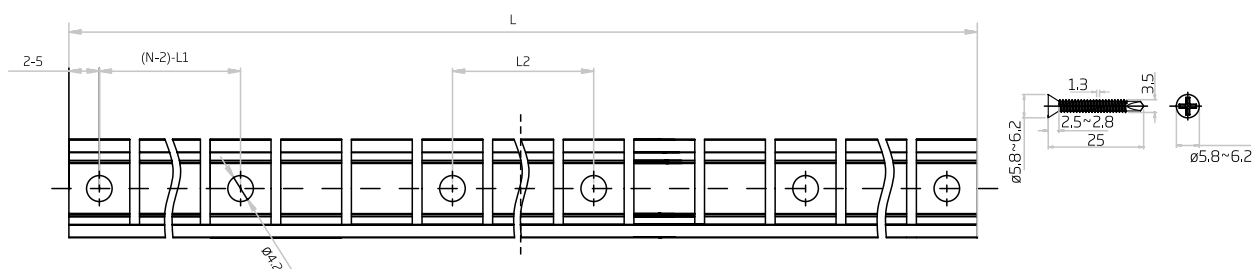

4.8 Profil aluminiowy podtynkowy

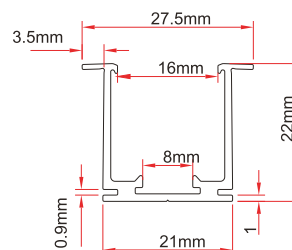

Uwaga: O ile nie będzie innych ustaleń, tolerancja profilu wynosi $\pm 0,5$ mm.

Sposób instalacji

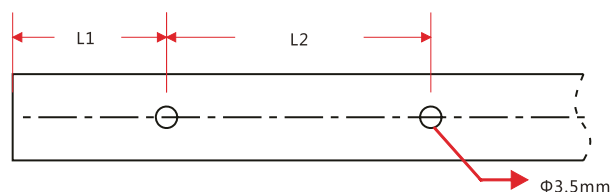

Model	szer.*wys. (mm)	Standardowa długość (mm)	L1 (mm)	L2 (mm)	Otwór montażowy (mm)	Liczba otworów
F22-RMA/PL	18*13,2	35	5	25	Ø 3,5	2
		500	50	200	Ø 3,5	3
		1000	100	200	Ø 3,5	5
		2000	100	200	Ø 3,5	10

5. Załącznik

5.1 Certyfikat

Typ certyfikacji	Organizacja badań	Numer seryjny certyfikatu	Numer referencyjny sprawozdania
UL2108	UL	20180801-E360029	E360029-20130322
CE-EMC	SGS	SZEM1712012372LMV	SZEM171201237201

5.2 Raporty z badań przeprowadzonych przez akredytowane laboratoria

Przedmiot badań	Organizacja badań	Numer raportu
RoHS	SGS	CANEC1815144401
		CANEC1815146401
IP68: Typ śruby	TUVSUD	68.140.12.136.02
IP68: Typ zacisku	SGS	GZES140200135301
		GZES140200135401
		GZES140200135501
		GZES140200135701
IPX8: Typ zatrzasku	IP68: Typ zacisku	SZES141200357301
		SZES141200357401
		SZES141200357501
IPX8: Typ zatrzasku	SGS	GZES160600792031
Ognioodporność:	TUVSUD	68.140.13.068.01
IPX8: Formowanie wtryskowe	SGS	SZES171001697401
		SZES171202089731
Bezpiecznie: IEC60598-1& IEC60598-2-21	LCS	LCS180307033BS
		LCS180307034BS
		LCS180307035BS
		LCS180307036BS
		LCS180307037BS

5.3 Próba niezawodności opraw

PRZEDMIOT BADAŃ	WŁAŚCIWOŚCI UŻYTKOWE	NORMA / WARTOŚĆ ODNIESIENIA / OPIS
BADANIE FOTOMETRYCZNE	Analiza widma	IES 1 m 79 (lumeny, CCT, CRI, XY, SDCM, długość fali)
	Dystrybucja fotometryczna	IES 1 m 79 (natężenie światła w lumenach, dystrybucja i wykres rozkładu światła w luksach)
	Konserwacja i żywotność produktu	IESLM84&IESTM28
BADANIE WZROSTU TEMPERATURY	Normalny test temperaturowy	UL1598& UL2388 &IEC60598-1&IEC60598-2-21
	Test nieprawidłowego działania	UL1598& UL2388 &IEC60598-1 &IEC60598-2-21

BADANIE WŁAŚCIWOŚCI MECHANICZNYCH I FIZYCZNYCH	Próba gięcia	Określona przez producenta, 500 cykli
	Próba kołysania	UL2388, >750 cykli
	Próba wytrzymałości na rozciąganie	Określona przez producenta > masy taśmy oświetleniowej
	Próba kołysania	maksymalna długość łączenia z zasilaniem na obu końcach, próba określona przez producenta > 200 cykli
	Uderzenie kulką	UL1598& UL2388 &IEC60598-1 &IEC60598-2-21
	IK07IK08	IEC62262
BADANIE WPŁYWU ATMOSFERYCZNEGO	Próba zanurzenia w wodzie basenu pływakiego	GB9667 PH6.8-7.6. wolny chlor 0.3-0.6mq/L
	Próba zanurzenia w wodzie morskiej	IEC60598-1, Zasolenie 4%
	Test mgły solnej	IEC68-2-11
	Narażenie na zewnątrz	Określone przez producenta
TESTY ŚRODOWISKOWE	Próba ognioodporności	UL94
	Próba narażenia na promienie UV	ASTMG 154.ISO 4892-3, UVA przy 340 nm
	IPX5IPX6IPX7IPX8	IEC60529
BADANIE LABORATORYJNE WYTRZYMAŁOŚCI I CIEPLNE	Badanie odporności na wstrząs temperatury	Określone przez producenta - -40°C-60°C („typowy zakres temperatur)
	Test na oddziaływanie stałej temperatury	Określony przez producenta , 70 °C' (typowa temperatura)

5.4 (X,Y) Wykres chromatyczności

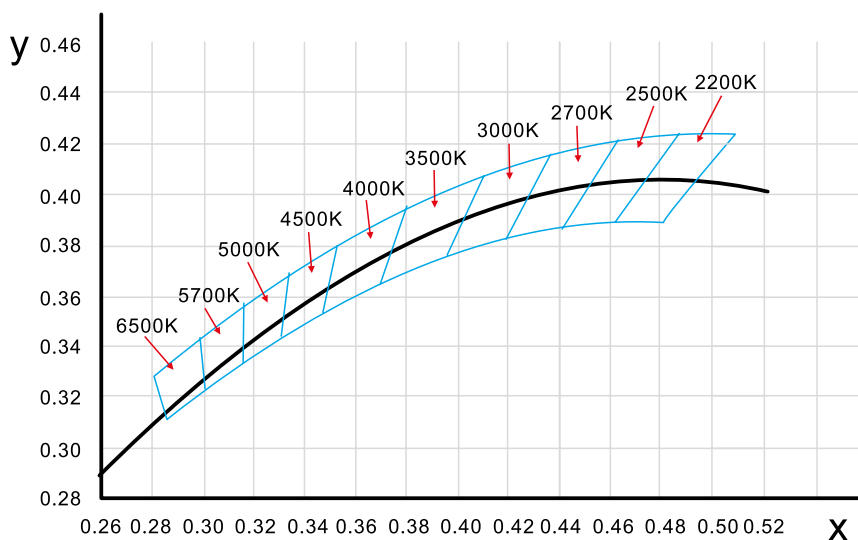

5.5 Wartości liczbowe typowych cech charakterystycznych

